

# Vestiaires muraux/Barres patères

Série de modèles 124



Vestiaires muraux standard en aluminium éloxé naturel.  
Largeur de la barre: 37 mm. Montage mural caché.  
Longueurs sur mesure.

Options:

- position et disposition des patères variable
- surface en couleur, éloxé
- embouts de finition en plastique, noir ou gris clair

# Vestiaires muraux/Barres patères

## Série de modèles 124

### Vestiaire mural 124.100

- en aluminium éloxé naturel
- patères à chapeaux et à manteaux et patères à manteaux (HM+M)
- distance des patères 100 mm

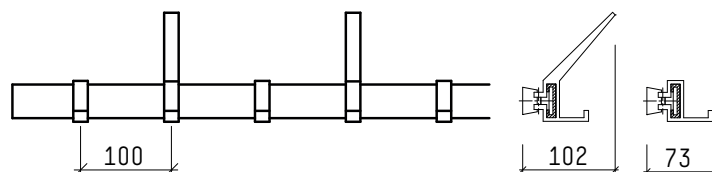

### Vestiaire mural 124.150

- en aluminium éloxé naturel
- patères à chapeaux et à manteaux et patères à manteaux (HM+M)
- distance des patères 150 mm

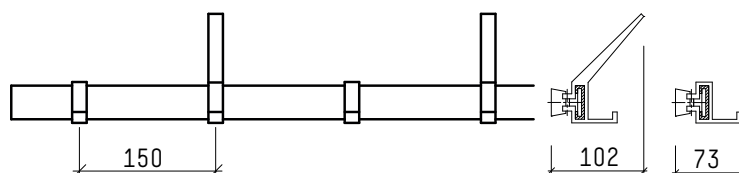

### Vestiaire mural 124.HM.200

- en aluminium éloxé naturel
- patères à chapeaux et à manteaux (HM)
- distance des patères 200 mm

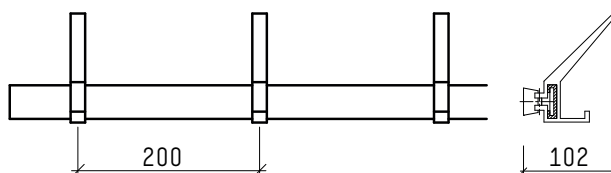

### Vestiaire mural 124.M.100

- en aluminium éloxé naturel
- patères à manteaux (M)
- distance des patères 100 mm

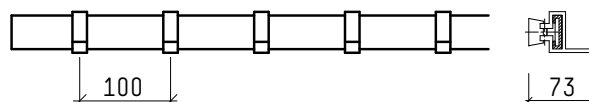

# Vestiaires muraux/Barres patères

Série de modèles 144

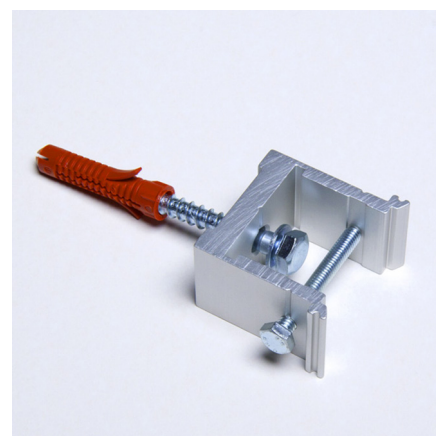
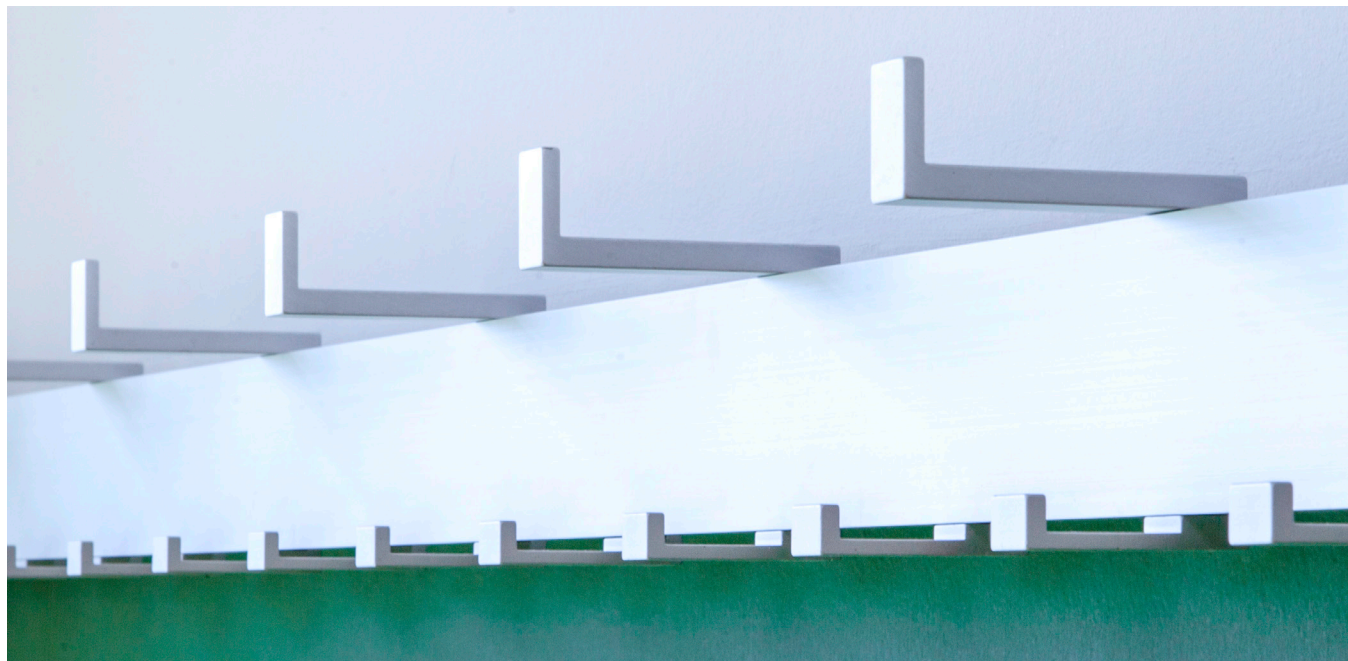

Vestiaires muraux standard en aluminium éloxé naturel.  
Largeur de la barre: 65 mm. Montage mural caché.  
Longueurs sur mesure.

Options:

- position et distance des patères variable
- surface en couleur, thermolaquée par poudrage selon gamme RAL ou NCS
- embouts de finition en plastique, noir ou gris clair
- angles de finition 90°

# Vestiaires muraux/Barres patères

## Série de modèles 144

### Vestiaire mural 144.100

- largeur de la barre 65 mm
- en aluminium éloxé naturel
- patères à chapeaux et à manteaux et patères à manteaux (HM+M)
- distance des patères 100 mm

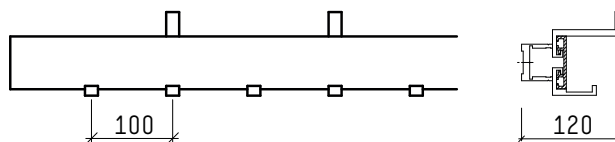

### Vestiaire mural 144.150

- largeur de la barre 65 mm
- en aluminium éloxé naturel
- patères à chapeaux et à manteaux et patères à manteaux (HM+M)
- distance des patères 150 mm

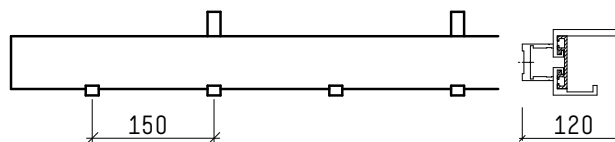

### Vestiaire mural 144.HM.200

- largeur de la barre 65 mm
- en aluminium éloxé naturel
- patères à chapeaux et à manteaux (HM), coudés
- distance des patères 200 mm

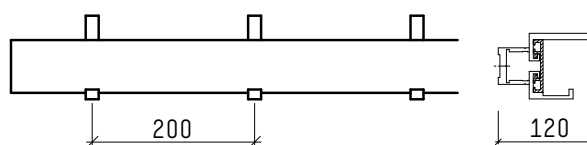

### Vestiaire mural 144.M.100

- largeur de la barre 65 mm
- en aluminium éloxé naturel
- patères à manteaux (M)
- distance des patères 100 mm

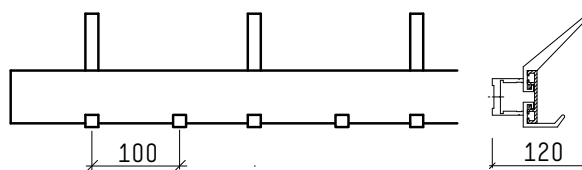

# Vestiaires muraux/Barres patères

Série de modèles 144-secure



Vestiaires muraux en aluminium éloxé naturel,  
selon les recommandations du bpa, crochets à l'arrière.  
Largeur de la barre: 65 mm. Montage mural caché.  
Longueurs sur mesure.

Options:

- position et distance des patères variable
- barre et/ou patères avec thermolaquage par poudrage  
selon gamme RAL ou NCS
- embouts de finition noir ou gris clair
- angles de finition 90°

# Vestiaires muraux/Barres patères

## Série de modèles 144-secure

### Vestiaire mural 144.S.100

- largeur de la barre 65 mm
- en aluminium éloxé naturel
- patères à manteaux «secure» (M)
- distance des patères 100 mm

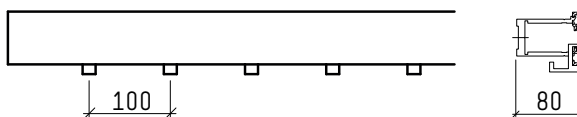

### Vestiaire mural 144.S.150

- largeur de la barre 65 mm
- en aluminium éloxé naturel
- patères à manteaux «secure» (M)
- distance des patères 150 mm

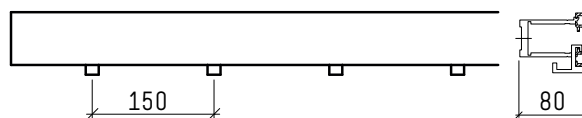

# Vestiaires muraux/Barres patères

Série de modèles 165-secure



Vestiaires muraux selon les recommandations du bpa et selon la norme DIN 7917, ajustée à la norme DIN EN 913. Barre 65×12 mm en aluminium éloxé naturel. Embouts de finition arrondis, noirs. Montage mural caché. Longueurs sur mesure.

Options:

- position et distance des patères variable
- barre et/ou patères avec thermolaquage par poudrage selon gamme RAL ou NCS
- embouts de finition arrondis, noir ou gris clair

# Vestiaires muraux/Barres patères

## Série de modèles 165-secure

### Vestiaire mural 165.S2.200

- barre en aluminium éloxé naturel
- crochet double  $\emptyset$  8x42 mm en acier, chromé
- distance entre patères 200 mm
- embouts de finition arrondis, noirs

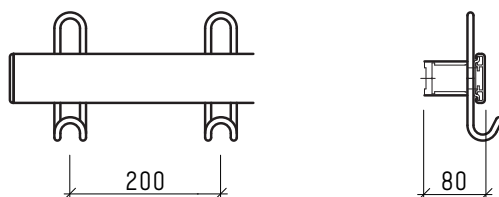

### Vestiaire mural 165.S3.200

- barre en aluminium éloxé naturel
- crochet triple  $\emptyset$  8x42 mm en acier, chromé
- distance entre patères 200 mm
- embouts de finition arrondis, noirs

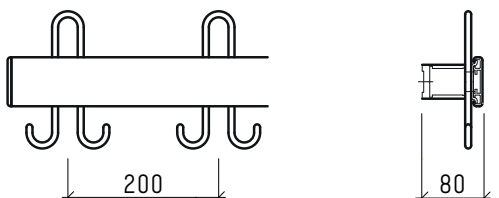

Vestiaires muraux selon les recommandations du bpa et selon la norme DIN 7917, ajustée à la norme DIN EN 913

- patère protégée, sauf si forme de crochet
- bords arrondis avec un rayon de 4 mm
- évite de se coincer les doigts

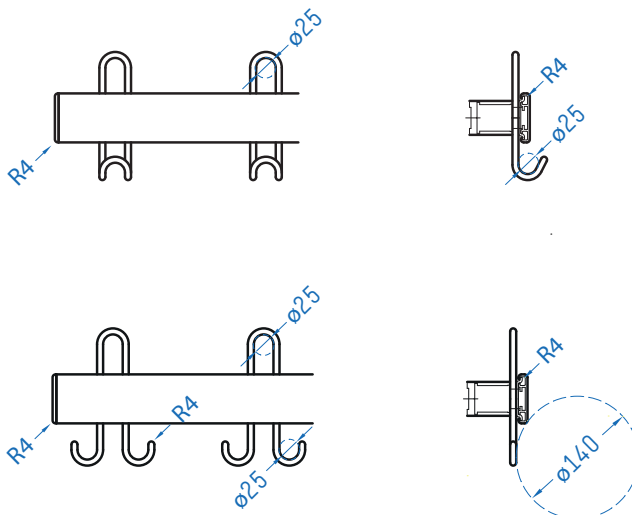



# Vestiaires muraux/Barres patères

Série de modèles 18



Vestiaires muraux en profil acier T 40/40/5mm avec patères en acier rond  $\varnothing$  10 mm, soudées. Surface en couleur, thermolaquée par poudrage selon gamme RAL ou NCS. Longueurs sur mesure.

Options:

- disposition des patères variable
- surface galvanisée à chaud

# Vestiaires muraux/Barres patères

## Série de modèles 18

### Vestiaire mural 18.130.200

- en profil acier T 40/40/5 mm
- patères à chapeaux et crochets doubles à manteaux (HDM)
- distance des patères 200 mm
- en couleur, thermolaquée par poudrage

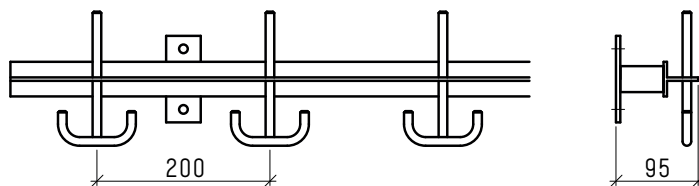

### Vestiaire mural 18.140.200

- en profil acier T 40/40/5 mm
- patères crochets doubles à manteaux (DM)
- distance des patères 200 mm
- en couleur, thermolaquée par poudrage

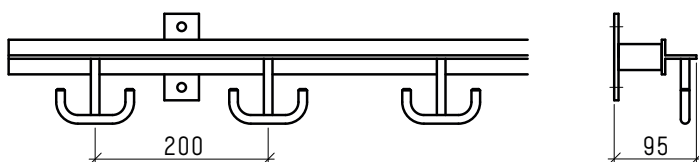

### Vestiaire mural 18.110.200

- en profil acier T 40/40/5 mm
- patères à chapeaux et à manteaux (HM)
- distance des patères 200 mm
- en couleur, thermolaquée par poudrage

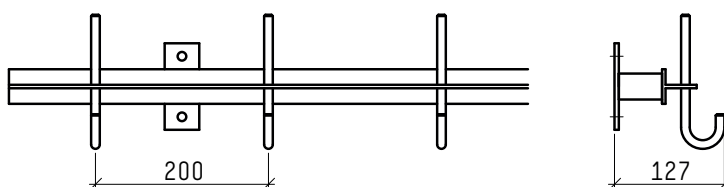

### Vestiaire mural 18.120.100

- en profil acier T 40/40/5 mm
- patères à chapeaux et à manteaux et patères à manteaux (HM+M)
- distance des patères 100 mm
- en couleur, thermolaquée par poudrage

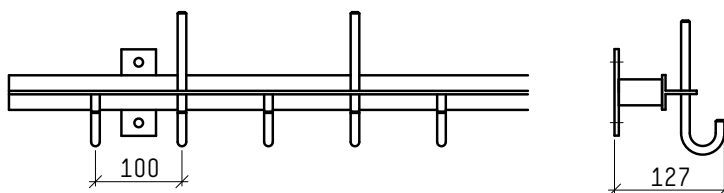

# Vestiaires muraux/Barres patères

Série de modèles 18-INOX

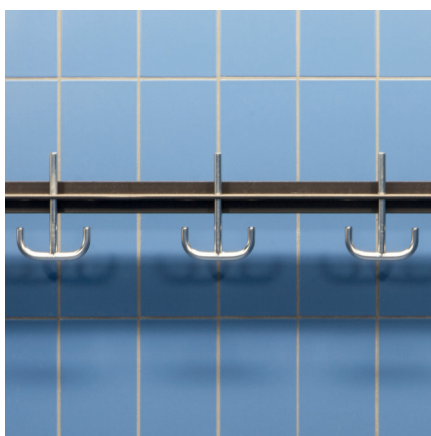

Vestiaires muraux en profil acier T 40/40/5mm.  
Surface en couleur selon gamme RAL ou NCS, thermolaquée  
par poudrage. Patères en INOX Ø 10 mm, électropoli,  
montage anti-rotation. Longueurs sur mesure.

Options:

- disposition des patères variable

# Vestiaires muraux/Barres patères

## Série de modèles 18-INOX

### Vestiaire mural 18.130-INOX.200

- en profil acier T 40/40/5 mm
- en couleur, thermolaquée par poudrage
- patères à chapeaux et crochets doubles à manteaux en INOX
- distance des patères 200 mm

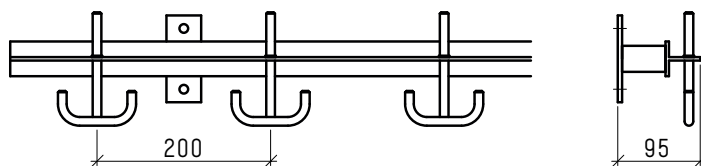

### Vestiaire mural 18.130-INOX.250

- en profil acier T 40/40/5 mm
- en couleur, thermolaquée par poudrage
- patères à chapeaux et crochets doubles à manteaux en INOX
- distance des patères 250 mm

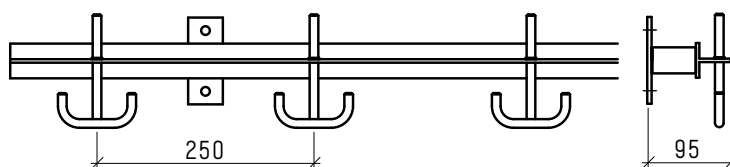

### Vestiaire mural 18.140-INOX.200

- en profil acier T 40/40/5 mm
- en couleur, thermolaquée par poudrage
- patères crochets doubles à manteaux en INOX
- distance des patères 200 mm

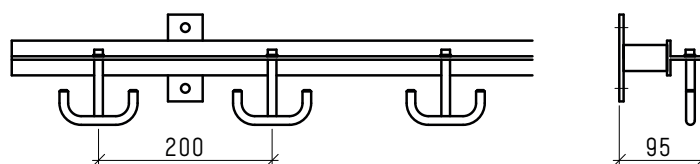

### Vestiaire mural 18.140-INOX.250

- en profil acier T 40/40/5 mm
- en couleur, thermolaquée par poudrage
- patères crochets doubles à manteaux en INOX
- distance des patères 250 mm

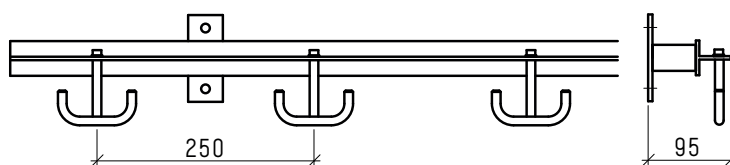

# Vestiaires muraux/Barres patères

Série de modèles 15

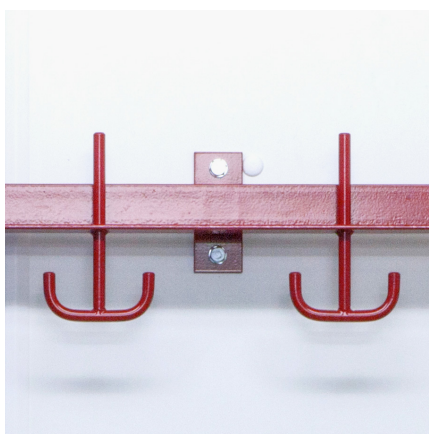
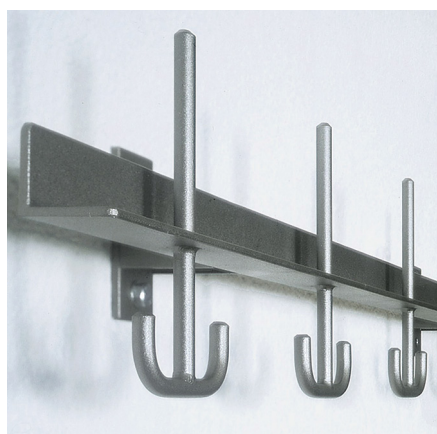

Vestiaires muraux en profil acier L 40/40/4mm  
avec patères en acier Ø 10 mm, soudées.  
Surface en couleur selon gamme RAL ou NCS,  
thermolaquée par poudrage. Longueurs sur mesure.

Options:

- disposition des patères variable
- surface galvanisée à chaud

# Vestiaires muraux/Barres patères

## Série de modèles 15

### Vestiaire mural 15.130.200

- en profil acier L 40/40/4 mm
- patères à chapeaux et crochets doubles à manteaux (HDM)
- distance des patères 200 mm
- en couleur, thermolaquée par poudrage

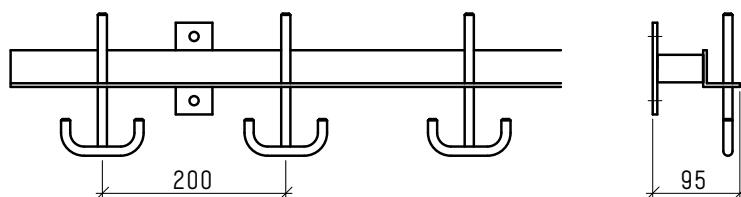

### Vestiaire mural 15.140.200

- en profil acier L 40/40/4 mm
- patères crochets doubles à manteaux (DM)
- distance des patères 200 mm
- en couleur, thermolaquée par poudrage

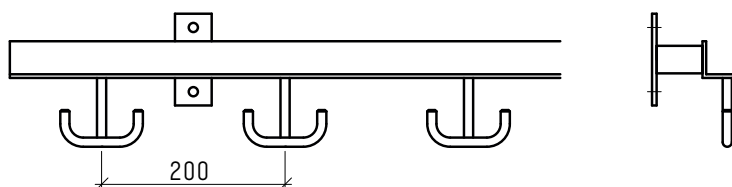

### Vestiaire mural 15.110.200

- en profil acier L 40/40/4 mm
- patères à chapeaux et à manteaux (HM)
- distance des patères 200 mm
- en couleur, thermolaquée par poudrage

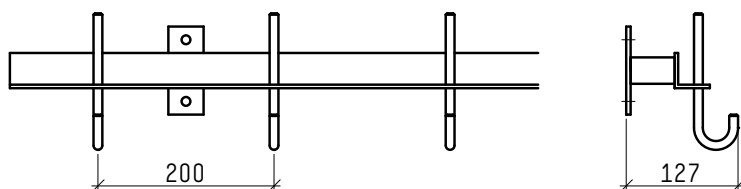

### Vestiaire mural 15.120.100

- en profil acier L 40/40/4 mm
- patères à chapeaux et à manteaux et patères à manteaux (HM+M)
- distance des patères 100 mm
- en couleur, thermolaquée par poudrage

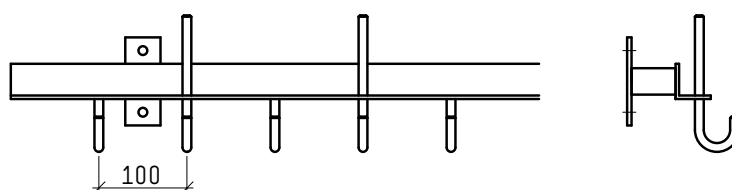

# Vestiaires muraux/Barres patères

Série de modèles 13

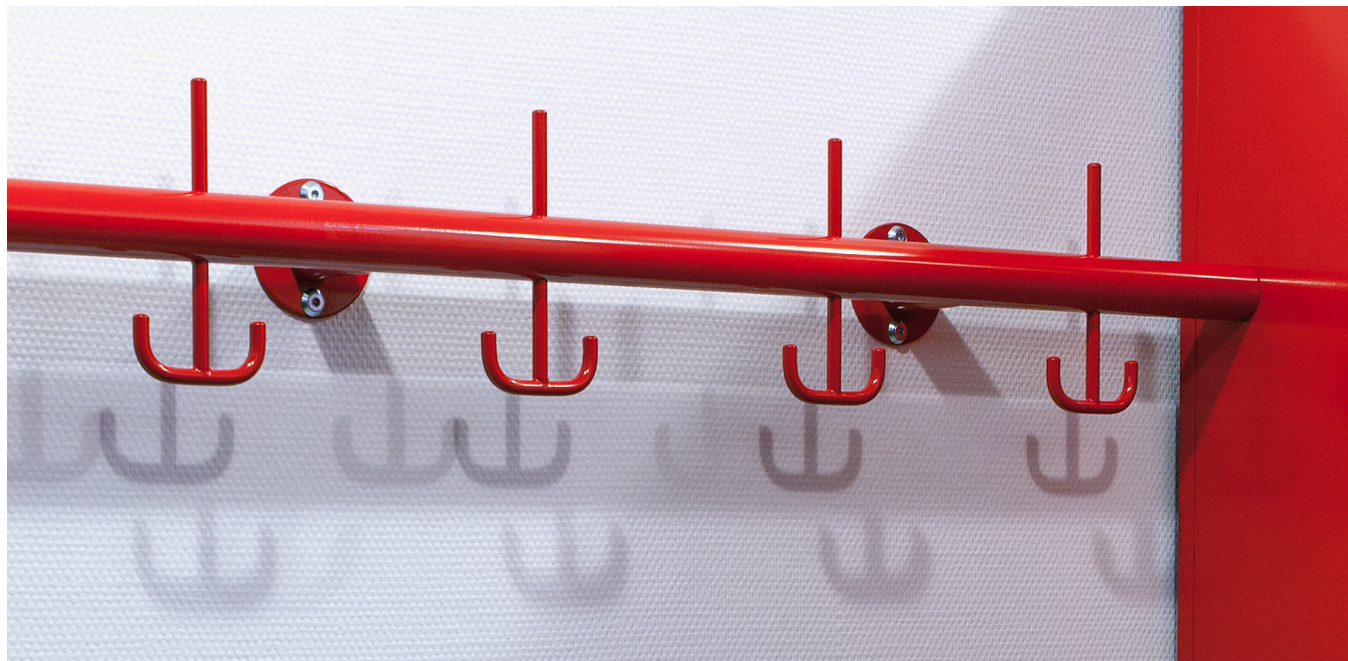

Vestiaires muraux en tube rond  $\varnothing 42$  mm avec patères en acier  $\varnothing 10$  mm, soudées. Surface en couleur selon gamme RAL ou NCS, thermolaquée par poudrage. Longueurs sur mesure.

Options:

- disposition des patères variable
- bouts droits, sans extrémité coudée
- modèle porte-serviettes sans crochets

# Vestiaires muraux/Barres patères

## Série de modèles 13

### Vestiaire mural 13.130.200

- en tube acier  $\varnothing 42$  mm avec extrémité coudée
- patères à chapeaux et crochets doubles à manteaux (HDM)
- distance des patères 200 mm
- en couleur, thermolaquée par poudrage

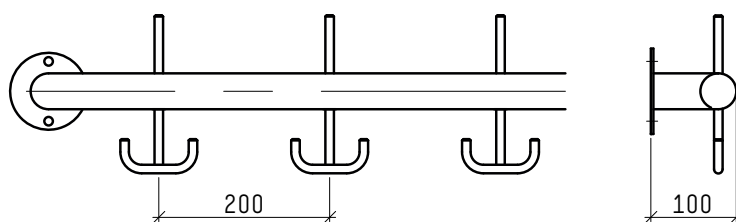

### Vestiaire mural 13.140.200

- en tube acier  $\varnothing 42$  mm avec extrémité coudée
- patères crochets doubles à manteaux (DM)
- distance des patères 200 mm
- en couleur, thermolaquée par poudrage

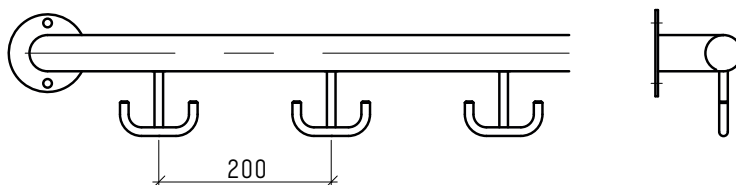

### Vestiaire mural 13.110.200

- en tube acier  $\varnothing 42$  mm avec extrémité coudée
- patères à chapeaux et à manteaux (HM)
- distance des patères 200 mm
- en couleur, thermolaquée par poudrage

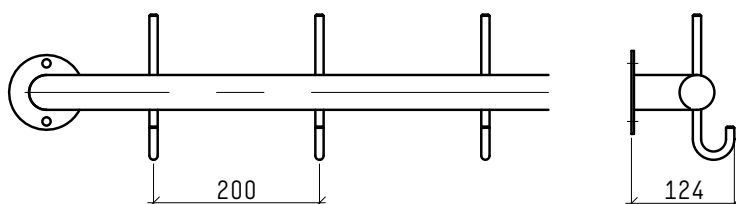

### Vestiaire mural 13.120.100

- en tube acier  $\varnothing 42$  mm avec extrémité coudée
- patères à chapeaux et à manteaux et patères à manteaux (HM+M)
- distance des patères 100 mm
- en couleur, thermolaquée par poudrage

